

# SOLARIA návod na použitie

Upozornenia a varovania:

Nesprávne používanie produktov môže spôsobiť poškodenie a bezpečnosť riziká. Preto sa pred použitím produktov Maanta odporúča, aby ste si prečítali a pozorne dodržiavali návod na použitie na konkrétny produkt, ktorý chcete použiť.

 MAANTA  
**SOLARIA**

Cod. Art. 1080000 (Purishade®)  
Cod. Art. 1090000 (Meshnet®)

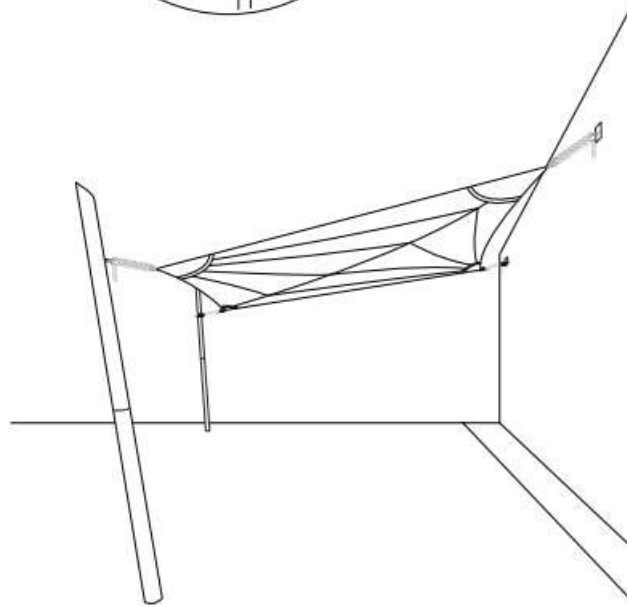
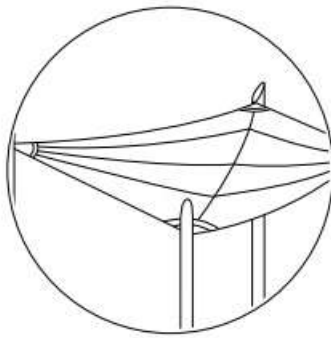

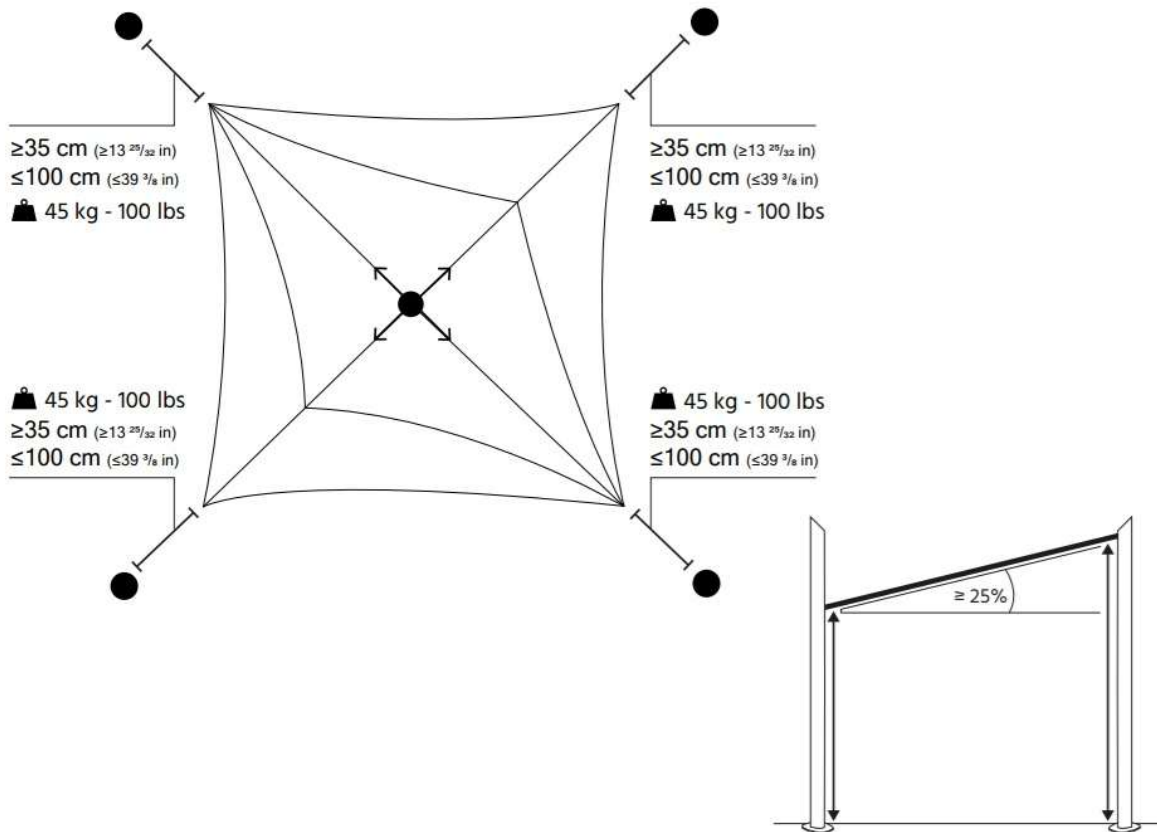

### Vzdialenosti a Zafixovanie bodov

Okrem veľkosti našej plachty minimálne 35 cm do maximálnej vzdialenosti 100 cm medzi plachtou mala by byť poskytnutá rohová a kotviaca doska.

Rady nájdete:

Check out our guide here: UK: <https://www.maantaoutdoor.co.uk/CM11ISL>

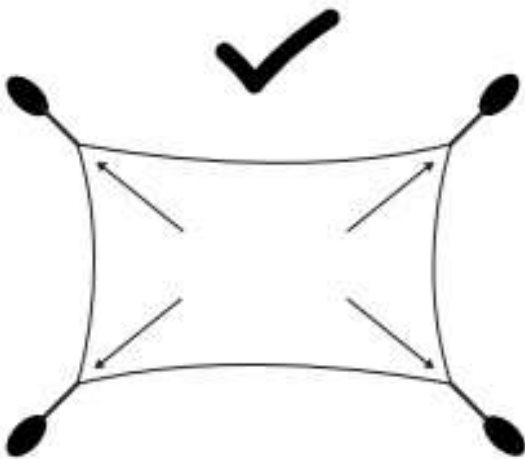
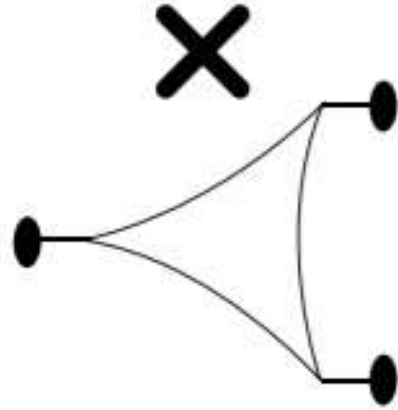
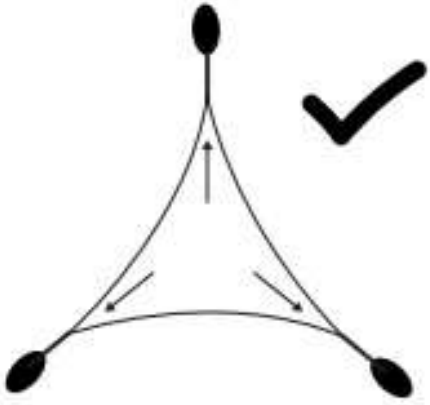
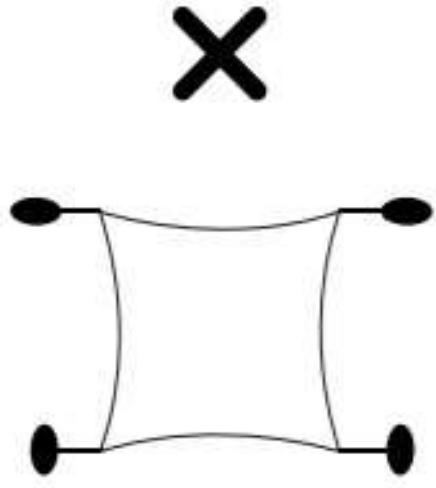
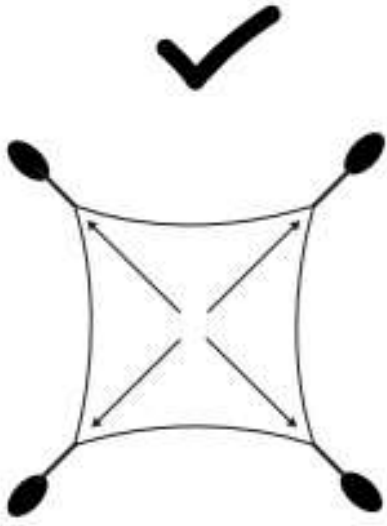

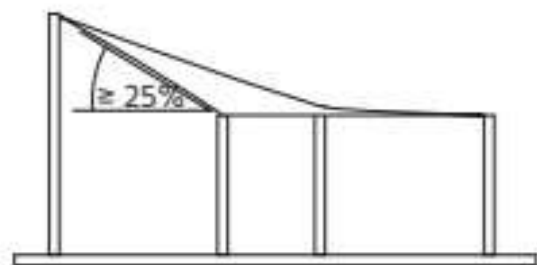
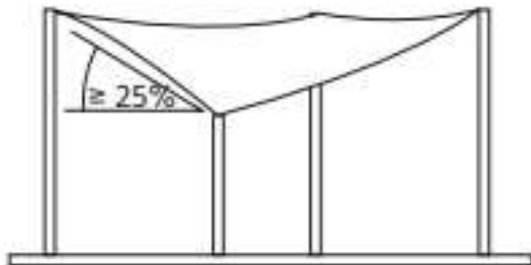
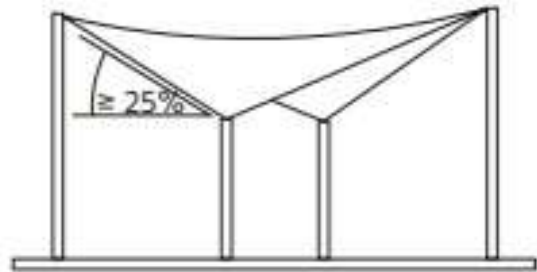
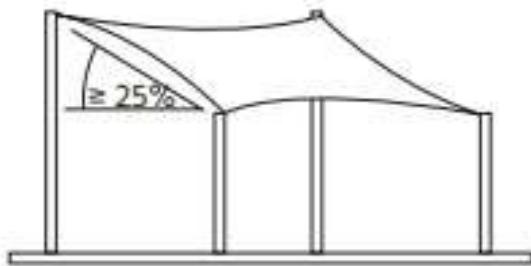
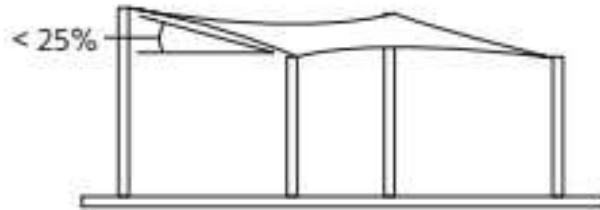

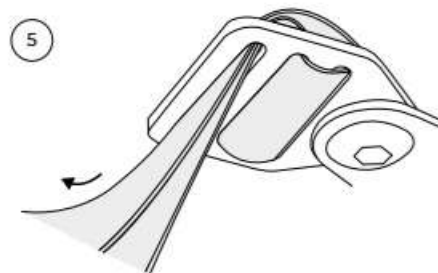
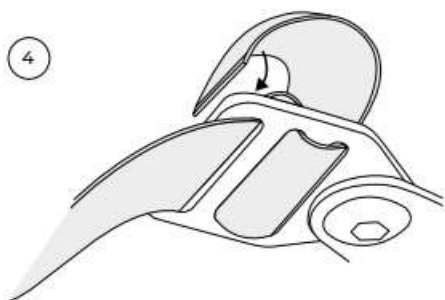
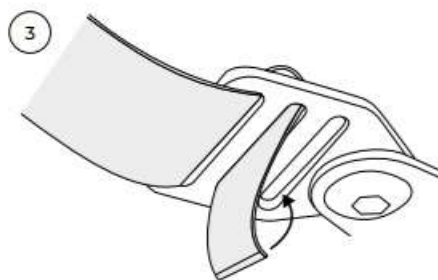
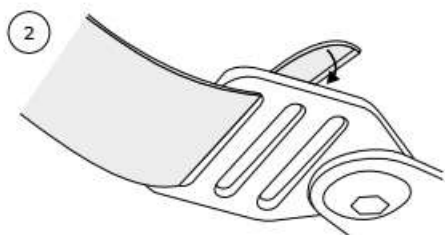
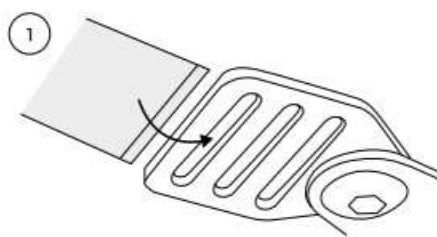
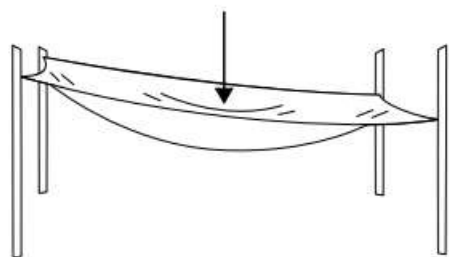

Ak má plachta v strede „klapku“ (nie je napnutý), obvodový popruh musí byť uvoľnené a rohy znovu napnuté.

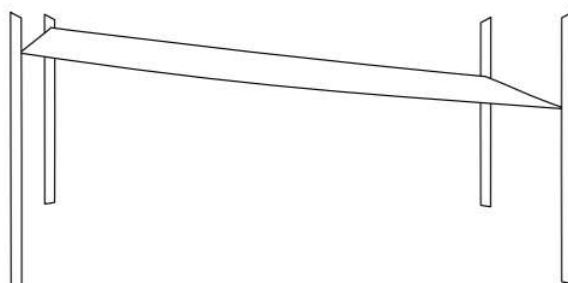
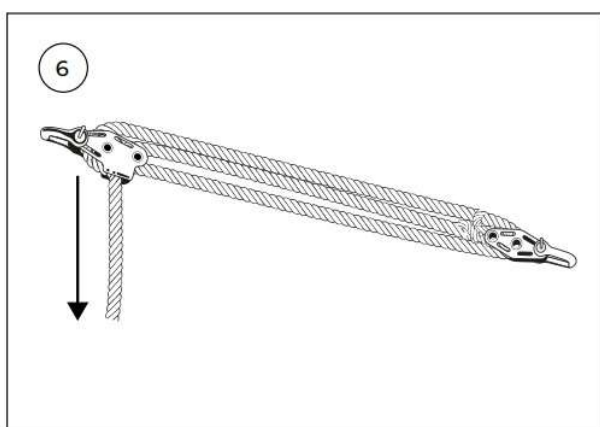

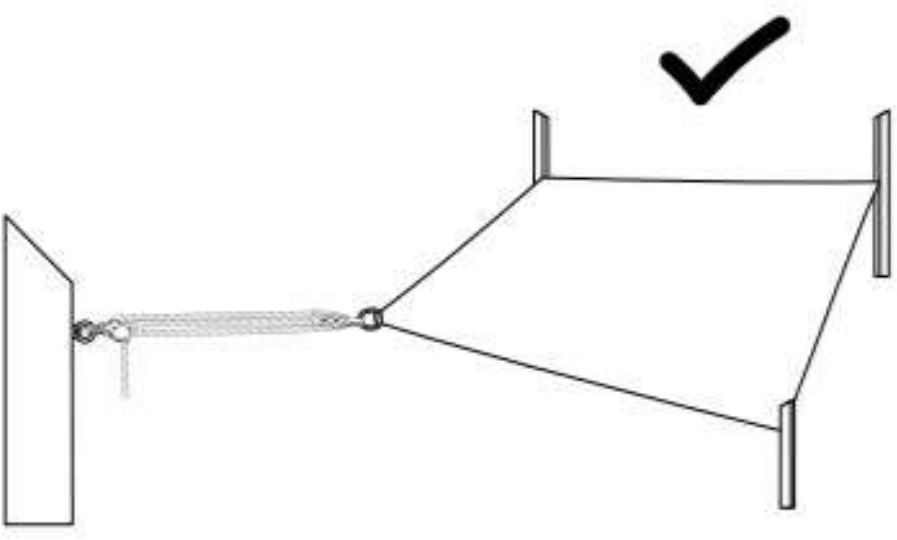
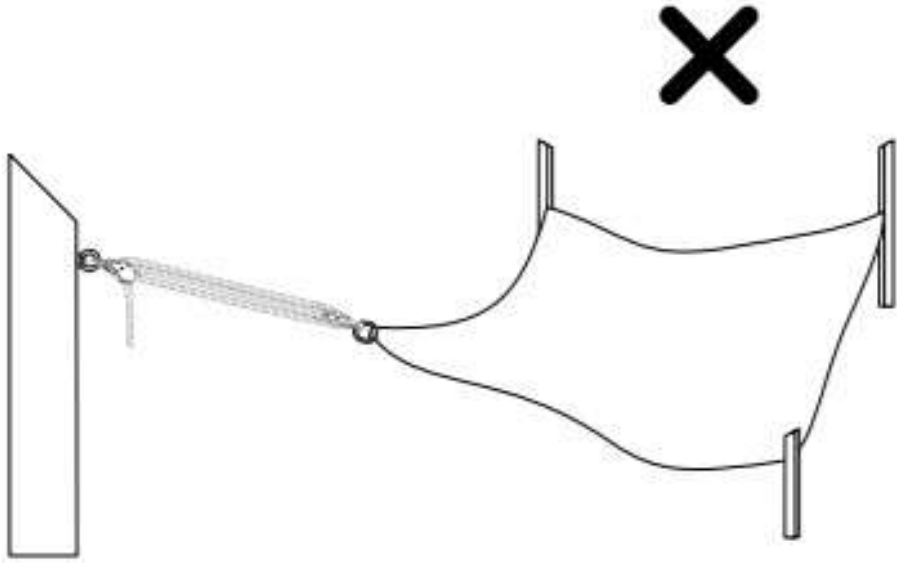

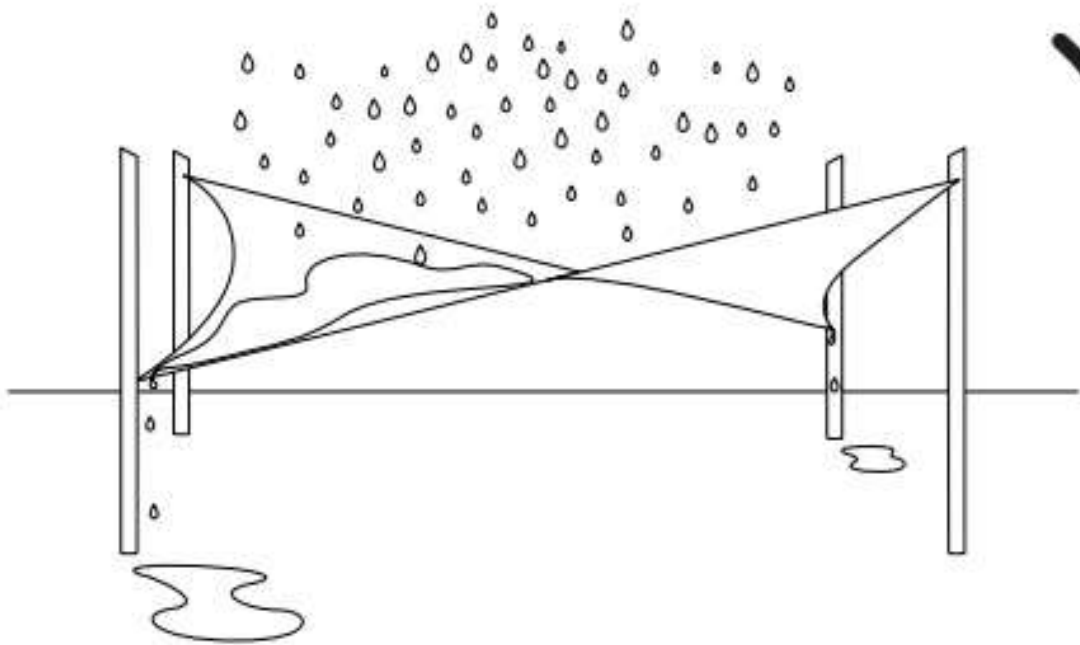
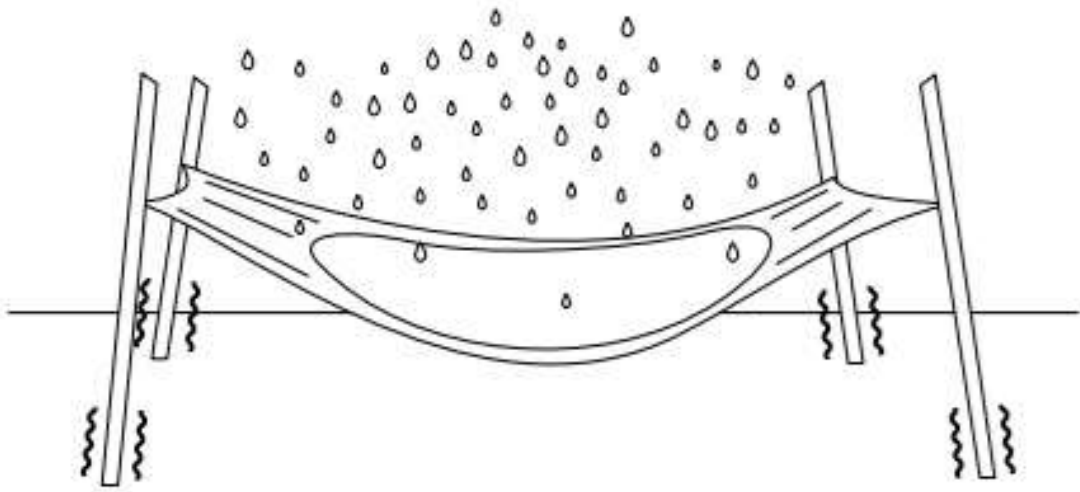

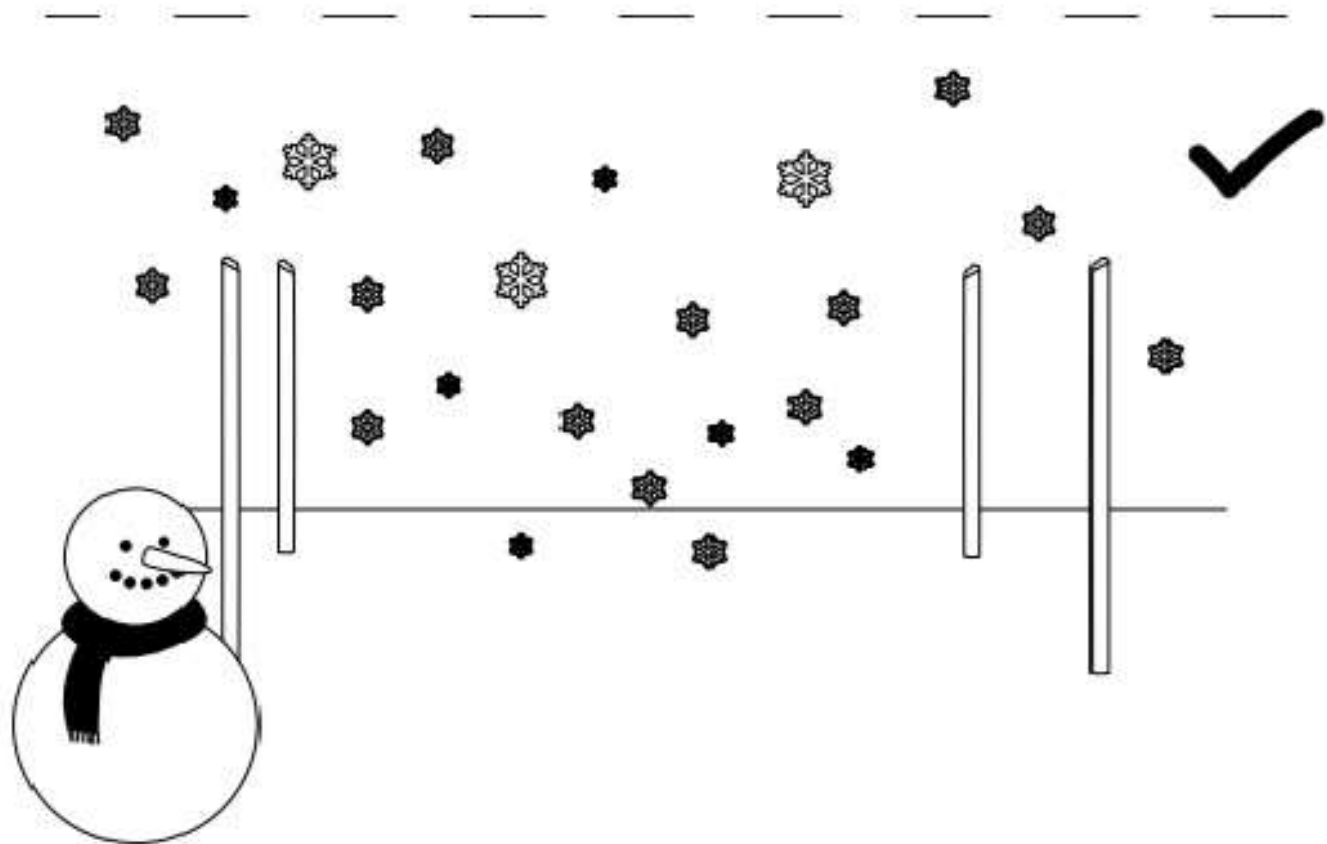
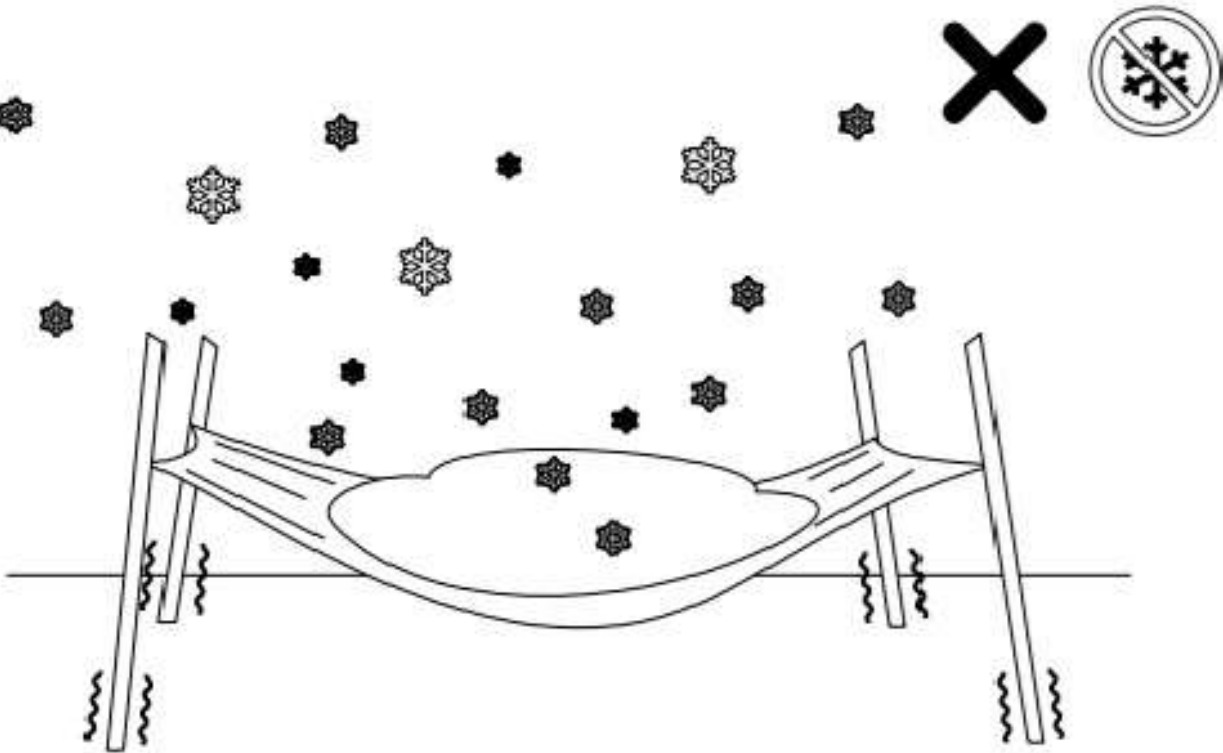



## SK Celosvetovo uznávaná – ZÁRUKA

Na všetky predávané produkty sa vzťahuje 2-ročná záruka podľa aktuálneho stavu právne podmienky. Je však dôležité poznamenať, že niektoré produkty môžu spĺňať podmienky pre predĺženú záruku až na 4 roky. Konkrétna dĺžka záruky pre každý produkt je uvedená v príslušný produktový list. Prípadné nedostatky je potrebné nahlásiť do dvoch mesiacov od ich zistenia. Zákazník má dva mesiace od dátumu doručenia na kontrolu zhody produktov a informovať spoločnosť Bega Srl.

S touto zárukou sme zodpovední za to, že novo vyrobené výrobky (plachty, stĺpy, nástenné upevňovacie prvky a nástenné dosky) majú vlastnosti uvedené v našom popise produktu v čase dodania. Chyba je len v tom prípade, ak je kvalita alebo použiteľnosť tohto produktu výrazne znížená. Ak sa chyba prejaví šesť (6) mesiacov po dodaní, musí spotrebiteľ preukázať, že tovar bol chybný už v čase dodania. Táto záruka neplatí a nepokrýva škody, alebo chyby spôsobené nesprávnym používaním, alebo nedodržaním pravidiel s návodom na inštaláciu a používateľa. Na opotrebenie výrobku sa nevzťahuje táto záruka. Na produkty, ktoré ste už vyskúšali, upravovali, používali, alebo ktoré už nie sú v stave, v akom boli predané sa nevzťahuje táto záruka.

Chyby produktu opravíme bezplatne v primeranej lehote času po oznámení vady, reklamácie alebo, ak to nie je možné, poskytneme náhradu. Náklady na výmenu a dopravu znášame my. Táto záruka nepriznáva spotrebiteľovi žiadne práva okrem opravy resp. náhrady. Nároky na vady v rámci tejto záruky sa premičujú za päť (5) rokov od času dodania produktu predávajúcim spotrebiteľovi, ktorý sa musí preukázať originálnym dokladom o kúpe (účtenka, faktúra).

Ak spotrebiteľ reklamuje vadu, ktorá podľa nášho názoru neexistuje, a ak spotrebiteľ vedel o neexistencii vady, keď bol na to upozornený, alebo ak urobil chybu z nedbanlivosti, musí spotrebiteľ nahradiť nám vzniknutú škodu.

Záruka je neprenosná a vzťahuje sa len na prvého kupujúceho. Spoločnosť Bega Srl sa zaväzuje nahradiť akýkoľvek chybný produkt, ktorý je nahlásený v rámci časového limitu, ak:

- chyba je zistená pri dodaní
- chyba sa zistí počas inštalácie

Záruka zahŕňa:

- vady zhody existujúce v čase dodania, t. j. pôvodné vady výrobku.

Záruka NEZAHŔŇA:

- plachty roztrhané vetrom / krupobitím / snehom
- plachty spálené od iskier z grilov a/alebo krbov
- stožiare ohnuté v dôsledku nesprávnej inštalácie
- palice ohnuté v dôsledku nesprávne nainštalovaných plachiet
- vodotesné plachty deformované nahromadením vody, pretože boli nesprávne naklonené
- poškodenie v dôsledku nesprávneho používania
- škody spôsobené extrémnymi poveternostnými podmienkami, ako je vietor, sneh, krupobitie, búrky a pod.
- poškrábané póly alebo póly s povrchovou koróziou a bežným opotrebovaním a na roztrhnutie sa nevzťahuje záruka, pokiaľ výrobok nie je štrukturálne oslabený
- bežné opotrebenie výrobku spôsobené vystavením na slnečné svetlo a/alebo poveternostnými vplyvmi
- vady vyplývajúce z nehôd
- používanie produktov v rozpore s účelom, na ktorý boli určené, vyrobené

- nedodržiavanie pokynov pre používateľa, nesprávna inštalácia, slabá údržba

Čo sa nepovažuje, že je v záruke:

- zvlnenie v blízkosti švíkov
- zvlnenie na okrajoch látky
- zvlnenie v strede listu alebo plástové plásty
- stláčanie a navíjanie záhybov
- mikrootvory
- hodnotenie „kriedového efektu“

#### UPOZORNENIE

- Upevňovacie prvky by mali byť zvolené tak, aby zodpovedali murivu a upevnené presne a pevne do steny.
- Plachty by nemali voľne visieť, pretože to môže poškodiť látku. Ďalej nesmie sa po nich chodiť, používať ako hojdacia sieť alebo trampolína, ani v žiadnom inom spôsobe, než na aký boli určené, t.j. slúžia len ako ochranu pred slnkom alebo dažďom.
- Upozorňujeme, že farby na obrázkoch tienidla sa môžu líšiť monitorovať sledovať.
- Plachty by mali byť vždy odstránené, ak sa blížia náhle veľké silné búrky.
- Pretože rýchlosť vetra nie je konštantná hodnota a pretože nárazy vetra sú často silnejšie, než si myslíte, je vhodné ich vždy odstrániť.
- Záruka je platná len vtedy, ak používateľ nezmení odporúčané napínacie systémy a systémové komponenty.
- Vzhľadom na výrobnú metódu sa plachty môžu líšiť až o 3 % od špecifikovaných rozmerov. Plachty sa merajú od kotviaceho oka plachty po oko plachty a pokiaľ nie je objednané inak, sú konkávne, zakrivené dovnútra.
- Tieniace plachty musia byť nainštalované pevne a s látkou rovnomerne napätou.
- Tkanina musí byť pevná a nesmie mať žiadne voľné miesta. Mäkká/nenatiahnutá tkanina spôsobuje poruchy, ktoré sú základom pre budúce poškodenie/zlomenie. Tieto zjavne nie sú spôsobené UV žiarením a nevzťahuje sa na ne záruka.
- Tieniaca plachta bude vyžadovať pravidelnú údržbu, aby sa zabezpečilo, že látka zostáva napnutá

#### UPOZORNENIA:

- Neinštalujte v blízkosti zdrojov tepla > 80°C / 176°F
- Neinštalujte v blízkosti krbov, grilov, iskier, veľmi horúcich povrchov
- Nenechávajte plachtu v silnom vetre alebo búrke
- Nenechávajte plachtu otvorenú v zasneženom počasí, počas krupobytia
- Výrobok nepoužívajte nesprávne
- Nemanipulujte s plachtou pri nízkych teplotách < 0°C / 32°F